

调音台使用说明书

MIXING CONSOLE OPERATING INSTRUCTIONS

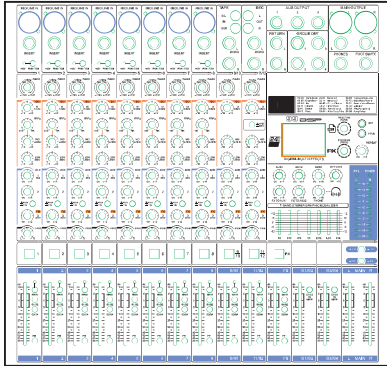

安全事项

在使用本装置之前, 请仔细阅读说明书, 并遵守有关操作和使用的警告, 本说明书要妥善保管以备日后查阅。

电源:本装置只能使用说明书所标注的电源种类。

电源线保护:要注意避免电源线被重物压挤, 特别要注意电源线的插头、装置上的出线处及方便插座处, 切忌拉、抽电源线。

水口湿气:不能放在离水源较近的地方使用, 例如:浴缸、洗澡池、厨房水槽、洗手盆潮湿的地下室、游泳池附近等处。

温度:本装置必须远离热源。例如:散热器、加热带、各种炉子及其它发热装置(包括放入器)。

电击:必须注意防止物品或水流掉进内芯。如果掉进金属或其它导电物品, 会使装置内部产生电击短路危险。

盖板拆卸:因机内存有高压, 非电子专业技术人员, 切勿拆卸机壳, 如果内部电子零件被非正常接触, 可能发生严重电击事故。此事件本公司概不负责。

清洁:不要使用挥发性溶液。如:酒精、涂料稀释剂、汽油、挥发油等擦拭外壳, 使用清洁的干布就行。

异常:当发现异常气味或浓烟时, 应立即切断电源并拔出插头, 与供货商或最近的维修部门联系, 寻求维修服务。

长期闲置时:

A.为安全起见, 请切断电源开关, 拔掉电源插头。以防发生火灾。

B.防止水、金属、易燃品或其它异物掉进机内, 以免发生触电及火灾事故。若发生此类事故时, 请立即切断电源, 停止使用。并与本公司服务中心或所在购买商店联系, 寻求维修服务。

注意:不要把电源插头压在机器下而或夹在其他物品中间;不要把电源设置在人员来往频繁的地方, 以免造成因插头破损而发生触电或火灾事故。

线路连接图

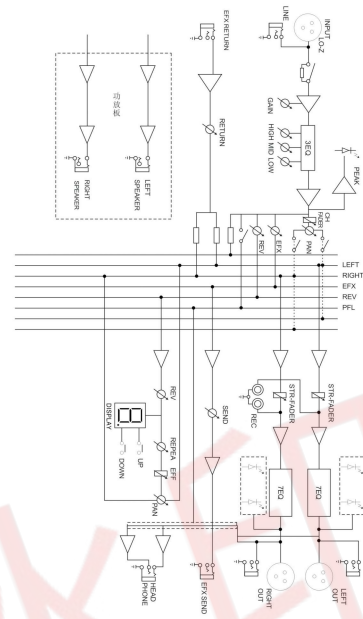

安装设置

非平衡1/4"插头



卡侬3针连接器

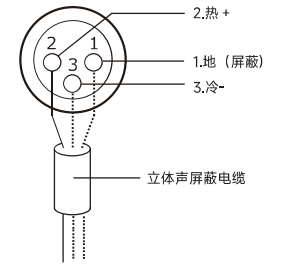

试用水印

一、通道输入部分

- ① 麦克风输入卡龙接口
- ② 线路输入6.35接口
- ③ 48V幻象电源开关
- ④ 增益调节
- ⑤ 高频调节
- ⑥ 配合中频频率调节
- ⑦ 中频调节
- ⑧ 低频调节
- ⑨ 辅助发送AUX1输入音量调节
- ⑩ 辅助发送AUX2输入音量调节
- ⑪ 辅助发送AUX2推子前/后调节控制
- ⑫ 混响效果音量调节
- ⑬ 左右平衡
- ⑭ 通道开关
- ⑮ 通道推子音量控制
- ⑯ 主输出按键
- ⑰ 编组1/2按键
- ⑱ 编组3/4按键
- ⑲ 预监听按键

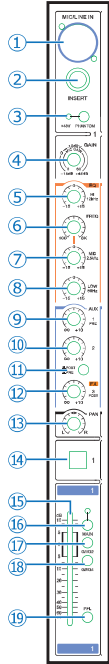

二、机内效果监听部分

- ⑳ 立体声9/10莲花输入
- ㉑ 立体声9/10/6.35输入
- ㉒ REC录音输出接口
- ㉓ 立体声9/10/6.35输入
- ㉔ AUX1/2/3输出接口
- ㉕ 信号返回输入接口
- ㉖ 编组1/2/3/4输出接口
- ㉗ 主输出L/R
- ㉘ 房间监听和耳机监听输出
- ㉙ 效果开关踏板

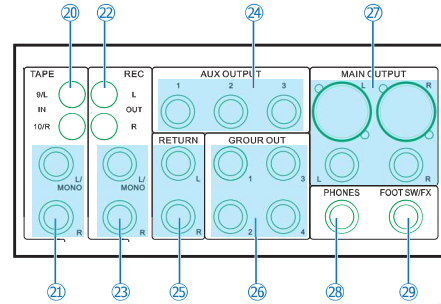

三、主输出部分

- ⑳ MP3/立体声通道切换开关
- ㉑ U盘接口
- ㉒ MP3/效果显示屏幕
- ㉓ MP3选择旋钮
- ㉔ MP3功能选择按键
- ㉕ 效果控制
- ㉖ 效果延时控制
- ㉗ AUX1/2/3辅助输出音量控制
- ㉘ 信号输出返回音量控制
- ㉙ 效果发送到AUX1/2控制
- ㉚ 监听耳机音量控制
- ㉛ 7段立体声均衡控制
- ㉜ 信号电平显示
- ㉝ 主输出/编组1/2,3/4切换按键

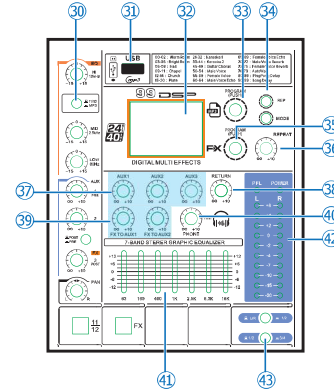

四、调音台后面板

- ④④ 效果音量推子控制
- ④⑤ 编组G1/G2音量推子控制
- ④⑥ 编组G3/G4音量推子控制
- ④⑦ 主输出L/R推子音量控制

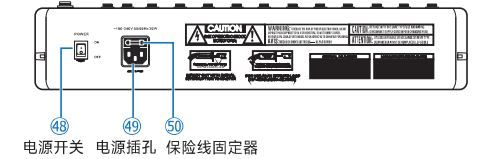

④⑧ 电源开关 ④⑨ 电源插孔 ⑤⑩ 保险线固定器